

# مانیتور در باز کن تصویری

## 43FL



صنایع الکترونیک سیماران

دفتر مرکزی: تهران، خیابان کریمخان زند، شماره ۱۰۳، کدپستی ۱۵۸۷۵-۵۹۹۵

تلفن: ۴۲-۸۸۳۱۵۵۴۱، ۸۸۳۸۴۰۰، فکس: ۸۸۸۳۵۰۷۳

[www.simaran.com](http://www.simaran.com)

e-mail: [info@simaran.com](mailto:info@simaran.com)

## مشخصات :

۱. صفحه نمایش
۲. وضعیت LED و وضعیت ماینیور
۳. کلید در باز کن
۴. افزایش و کاهش مقادیر (تنظیم رنگ و روشنایی تصویر)
۵. تنظیم رنگ و روشنایی تصویر (منو)
۶. جهت ارتباط صوتی داخلی (اینتر کام)
۷. کلید افزایش و کاهش صدای زنگ (ولوم)
۸. نمایش تصویر دم درب
۹. گوشی
۱۰. سیم رابط گوشی
۱۱. جمپر استفاده از سوئیچر داخلی
۱۲. کانکتور ۴ تایی جهت ارتباط داخلی صوتی (گوشی KW-4VR)
۱۳. کانکتور ۵ تایی اتصال به پنل
۱۴. سیم برق (ورودی ۲۲۰ ولت)
۱۵. براکت
۱۶. کلید روشن و خاموش کردن ماینیور

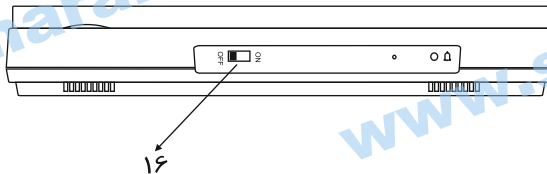
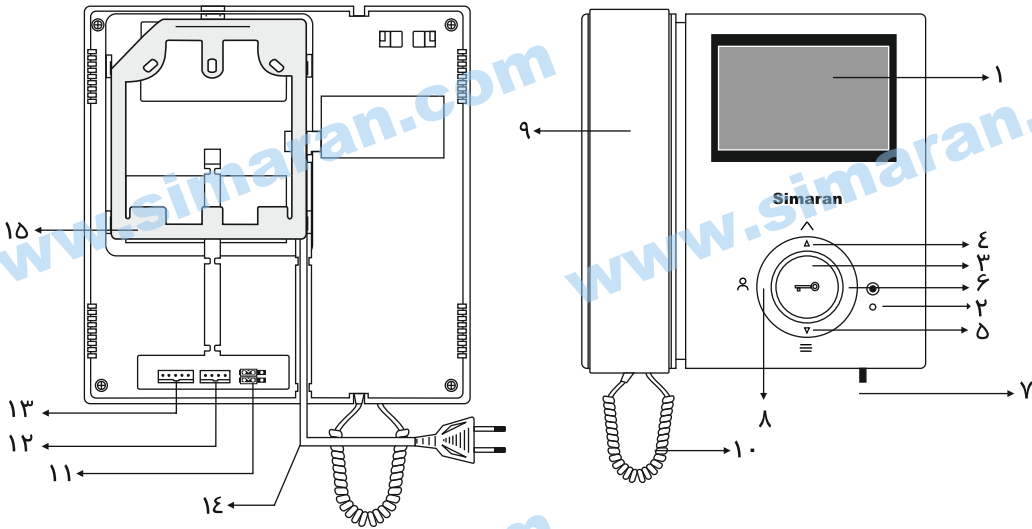

## نصب :

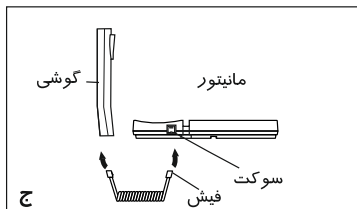
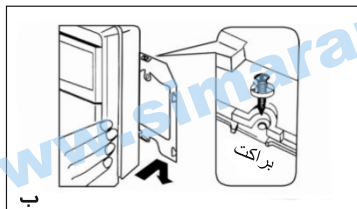
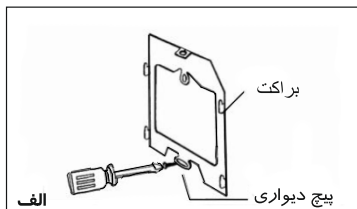

۱- پس از تعیین محل نصب مانیتور ، براکت را در حالتی که سر قلابها به سمت بالا قرار گرفته و سیمهای ارتباطی در مرکز براکت قرار گرفته باشد، با دو پیچ دیواری ، به صورتی مطمئن به دیوار پیچ کنید ، سیمها را بیرون کشیده و آنها را به کانکتور پشت مانیتور متصل کنید . ( شکل الف )

۲- با قرار دادن مانیتور روی چهار قلاب براکت و پایین کشیدن آن ، مانیتور را روی براکت سوار کنید ، سپس برای ثابت کردن آن ، پیچ استوانه را داخل چاک بالای براکت پیچ کنید. ( شکل ب )

۳- سیم گوشی را به مانیتور و گوشی وصل کنید . ( شکل ج )

۴- برق را متصل کنید .

۵- کلید OFF/ ON را در حالت ON قرار دهید .

## نکات مهم در نصب :

۱-دستگاه مانیتور و پنل در جاهای پر گرد و غبار ، معرض نور مستقیم خورشید (یا دیگر منابع قوی نور) دمای بالا (بیش از ۴۰ درجه سانتیگراد) یا شرایط رطوبت زیاد ، نصب نکنید . همچنین محل های مرتعش یا در معرض ضربه را برای نصب انتخاب نکنید .

۲-برای بهبود کیفیت صدا و تصویر ، از سیم ۰/۶ mm فویل دار استفاده کرده و مسیر سیم کشی را دور از مسیر سیمهای برق انتخاب کنید .

۳-برای انتقال تصویر به فواصل بیش از ۵۰ متر ، از کابل کوکسیال استفاده کنید.

## سیم بندی :

نحوه سیم بندی سیستم ۱ واحدی با پنل فراز :

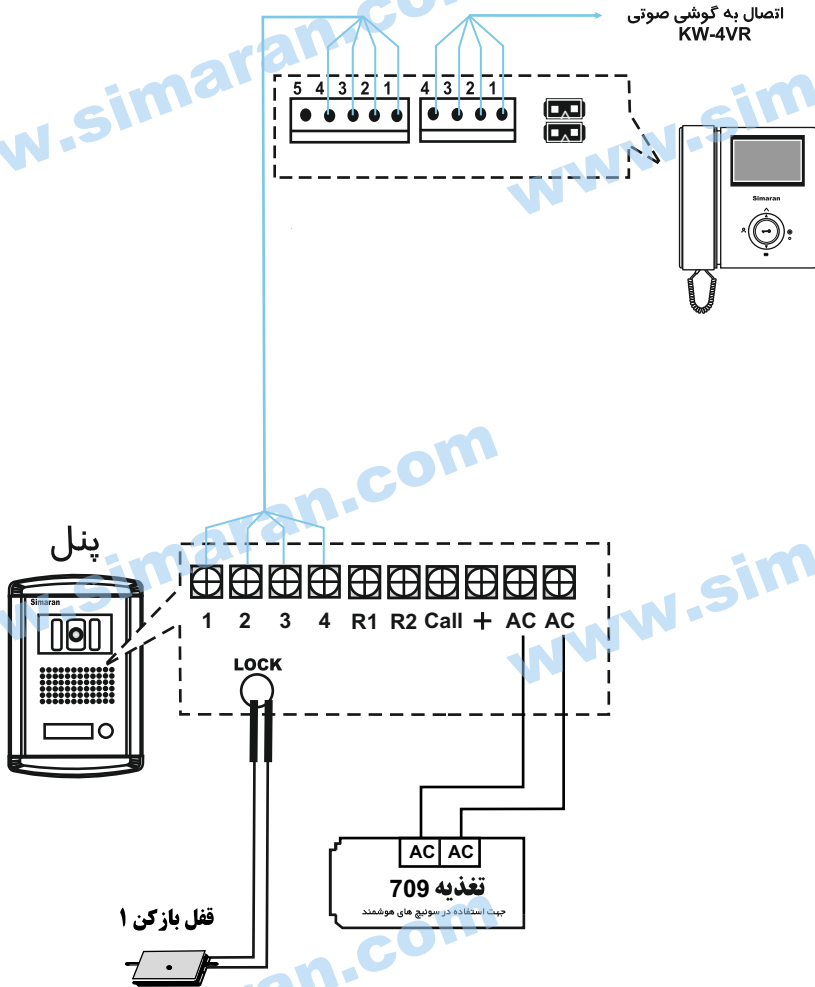

نحوه سیم بندی سیستم ۱ واحدی با پنل فوژان :

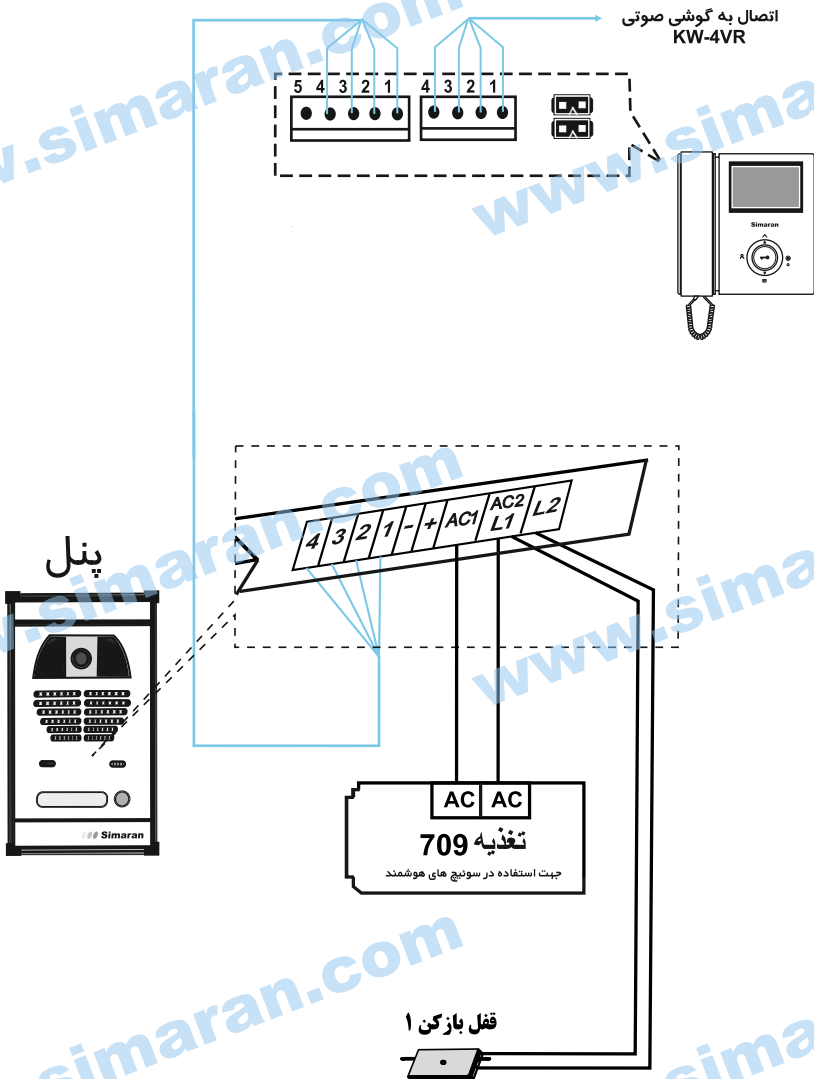

## نحوه سیم بندی جهت استفاده از سوئیچر داخلی :

در پنل ۲ الی ۴ واحدی چنانچه نخواهید از سوئیچر مجتمع استفاده کنید ، میتوانید مطابق شکل زیر عمل کنید.

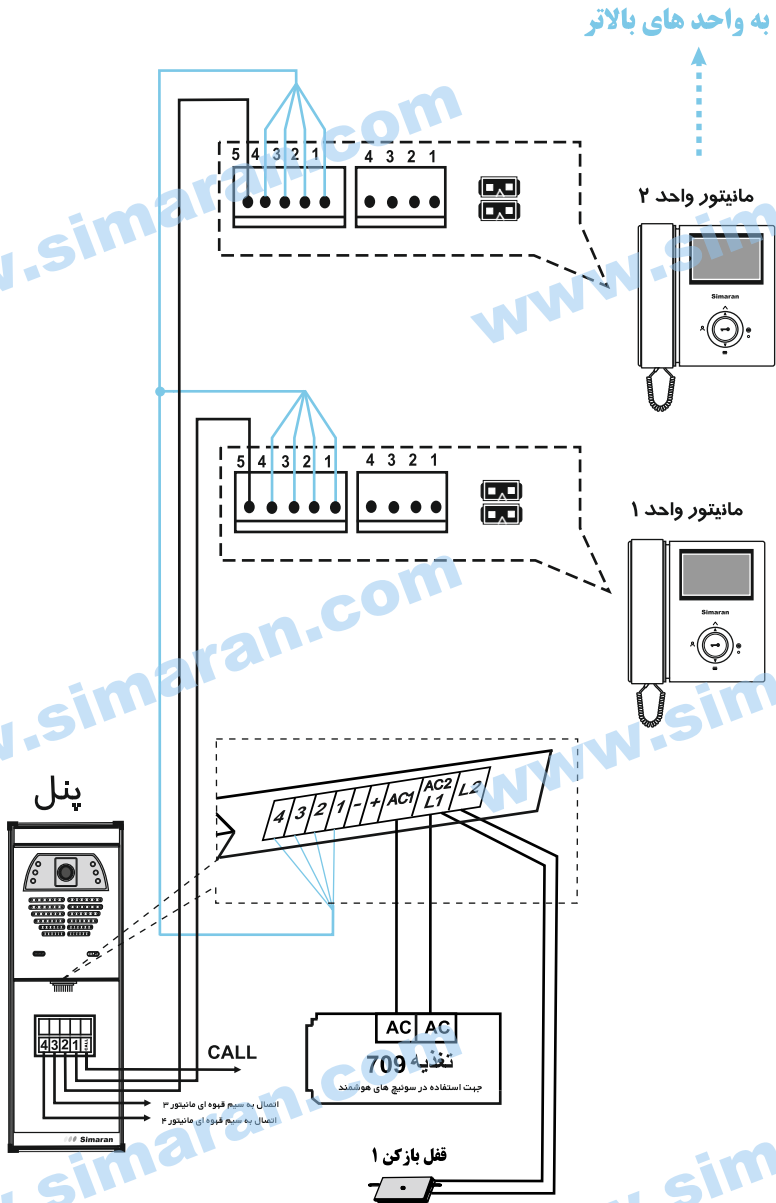

**توجه :** برای استفاده از سوئیچر داخلی ، باید هر دو جمپر پشت مانیتور برداشته شوند.

# نحوه سیم بندی جهت استفاده از سوئیچر مجتمع :

## ادامه به واحد های بالاتر

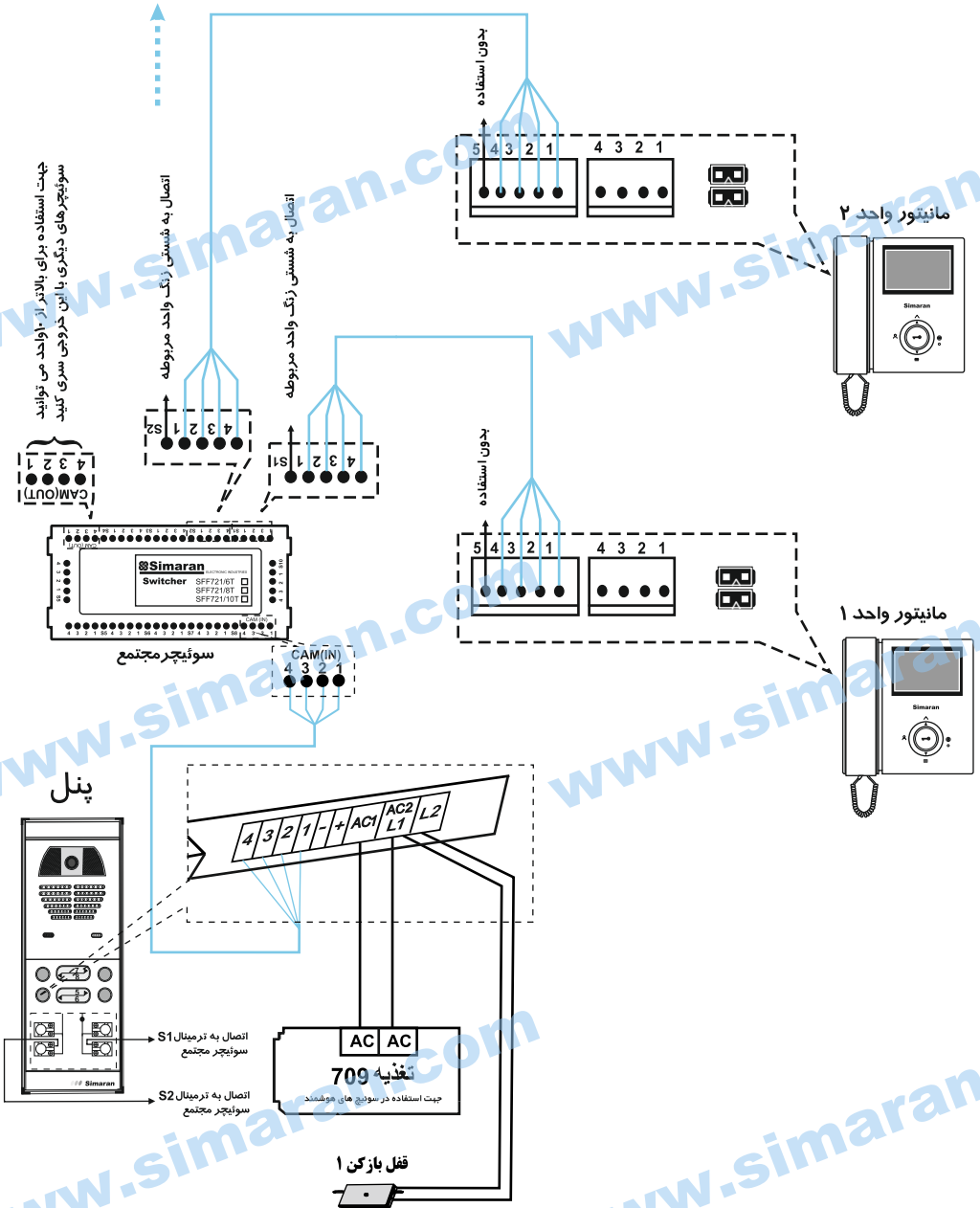

**توجه:** برای استفاده کردن از سوئیچر مجتمع، باید هر دو جمپر پشت مانیتور در جای خود بمانند.

## عملکرد :

دکمه ON/OFF را در وضعیت ON قرار دهید .

۱- پس از فشردن شدن سستی زنگ پبل ، ماینیتور زنگ خورده و تصویر دم در به نمایش درمیاید. (شکل ۱ و ۲)

۲- اکنون شما دو انتخاب دارید :  
الف ) " پاسخ ندادن " ، با برداشتن گوشی . در این حالت تصویر مراجعه کننده پس از ۹۰ ثانیه از صفحه نمایش قطع و ارتباط با پبل قطع میشود .

ب ) " پاسخ دادن " ، با برداشتن گوشی و صحبت با مراجعه کننده (شکل ۳)، تصویر مراجعه کننده تا ۹۰ ثانیه ، یا تا زمان گذاشتن گوشی ، بر روی صفحه نمایش LCD باقی میماند .

۳- حجم صدای زنگ را میتوانید با کلید  زیر ماینیتور تنظیم کنید.

۴- در صورت لزوم ، با فشردن دکمه  میتوانید در را باز کنید. (شکل ۴)

۵- برای ارتباط با ماینیتور دوم یا گوشی صوتی داخلی ، پس از برداشتن گوشی ، با فشردن دکمه  میتوانید ارتباط صوتی دوطرفه ، بدون بخش در پبل ، داشته باشید. (شکل ۵)

۶- با هر بار فشردن دکمه  ، به ترتیب BRIGHT برای تنظیم روشنایی ، CONTRAST برای تنظیم کنتراست و COLOR جهت تنظیم رنگ صفحه نمایش ، نشان داده میشود که توسط دکمه های  میتوان مفادیر آنها را کاهش یا افزایش داد.

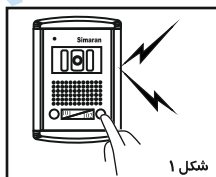

شکل ۱

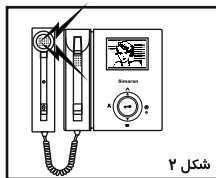

شکل ۲



شکل ۳



شکل ۴

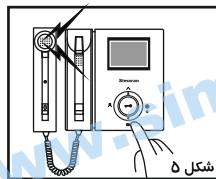

شکل ۵

## راهنمای رفع اشکالات :

قبل از بازگرداندن سیستم دربازکن تصویری ، جهت تعمیر یا جایگزینی ، مراحل زیر را با دقت بخوانید و انجام دهید.

ردیف	اشکال	دلایل احتمالی
۱	سیستم کاملاً از کار افتاده است.	برق ورودی قطع است. کلید ON/OFF در وضعیت OFF است.
۲	تصویر سیاه و سفید است.	کنترل رنگ تنظیم نیست.
۳	ماینیتور خاموش و روشن می شود.	سیم های میان ماینیتور و پبل اتصالی دارد.
۴	صدای رفت و برگشت برقرار است اما تصویری نداریم.	سیم شماره ۴ از پبل به ماینیتور قطع است.

ولتاژ مورد نیاز	AC 100 V - 240 V 50/60 Hz
توان مصرفی	حداکثر ۵.۵ وات
صفحه نمایش	۴۳" رنگی
صدای زنگ	ملودی
دمای عملکرد	-10C ... +40C
وزن	۱ کیلوگرم
ابعاد	mm (ضخامت) ۳۱ X (ارتفاع) ۱۹۳ X (طول) ۱۹۰